

結構(Construction)

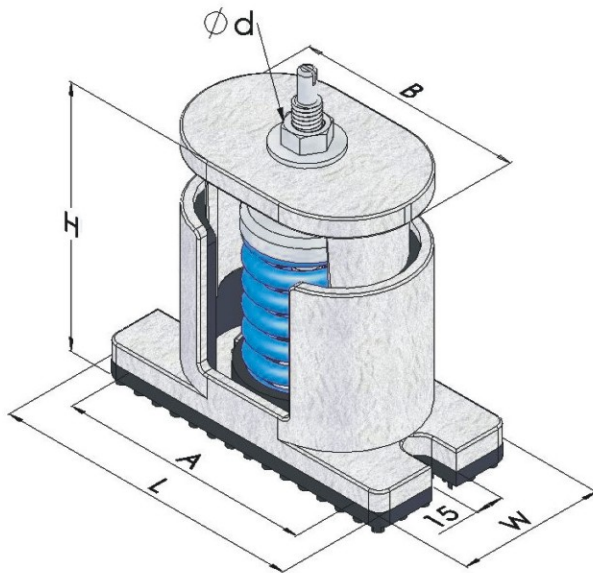

特性(Characteristic)

1. 本體為鑄鐵(FCD45)製造成型，表面經熱浸鋅防銹處理，耐候性佳。
2. 安裝簡易，可依實際需求調整適當高度。
3. 彈簧經熱處理，表面為粉體烤漆塗裝，使用壽命長。
4. 底座加裝橡膠墊，具有隔音及防滑之功用。
5. 彈簧靜撓度分別為25mm、40mm及50mm，採低自然頻率設計，能有效提升防震效率。

應用(Application)

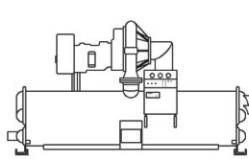

冰水主機

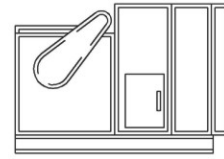

空調箱

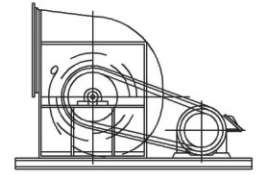

排送風機

尺寸(Dimension)

型號	尺寸(mm)					
	L	W	A	B	H	ϕd
KBS	154	70	134	109	140	1/2"
KBA	215	98	190	158	170	1/2"
KBB	215	98	190	158	180	1/2"
KBC	215	98	190	158	195	1/2"

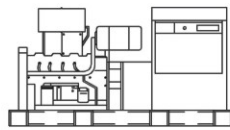

發電機組

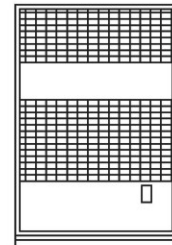

箱型冷氣機

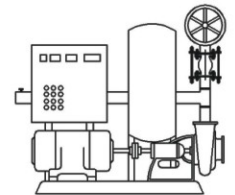

消防泵浦

規格(Specification)

靜撓度 25mm	負荷(kg)	顏色
KBS-15	15	紫
KBS-20	20	藍
KBS-30	30	綠
KBS-45	45	黃
KBS-60	60	橙
KBS-80	80	紅
KBS-100	100	棕
KBS-120	120	黑
KBS-150	150	白
KBS-200	200	灰
KBS-250	250	紫
KBS-300	300	藍

靜撓度			負荷(kg)	顏色
50mm	40mm	25mm		
KBC-100	KBB-100	KBA-100	100	棕
KBC-150	KBB-150	KBA-150	150	白
KBC-200	KBB-200	KBA-200	200	灰
KBC-250	KBB-250	KBA-250	250	紫
KBC-300	KBB-300	KBA-300	300	藍
KBC-350	KBB-350	KBA-350	350	綠
KBC-400	KBB-400	KBA-400	400	黃
KBC-450	KBB-450	KBA-450	450	橙
KBC-500	KBB-500	KBA-500	500	紅
KBC-600	KBB-600	KBA-600	600	棕
KBC-700	KBB-700	KBA-700	700	黑
KBC-850	KBB-850	KBA-850	850	白
KBC-1000	KBB-1000	KBA-1000	1000	灰